

Gegevensblad AM 150 / CC 150

Technische gegevens	Filterklasse	30 dB(A)	35 dB(A)	Boost
Maximale capaciteit ¹	ePM ₁₀ 50%	115 m ³ /h	147 m ³ /h	216 m ³ /h
	ePM ₁ 55%	90 m ³ /h	126 m ³ /h	197 m ³ /h
	ePM ₁ 80%	85 m ³ /h	115 m ³ /h	180 m ³ /h
Worp (0,2 m/s) ²	ePM ₁₀ 50%	2,6 m	3,4 m	4,6 m
	ePM ₁ 55%	2,1 m	2,8 m	4,2 m
	ePM ₁ 80%	1,9 m	2,6 m	3,8 m
Verse lucht filter	ePM ₁₀ 50%, ePM ₁ 55% of ePM ₁ 80%			
Afvoer lucht filter	ePM ₁₀ 50%			
Afmetingen (BxHxD): AM 150+CC 150 / CC 150	1170 x 261 x 862 mm / 1170x261x290 mm			
Gewicht, standaardunit compleet (AM 150 + CC 150)	82 kg (53 kg + 29 kg)			
Gewicht, omkasting (AM 150 + CC 150)	60 kg (40 kg + 20 Kg)			
Gewicht, servicedeur (AM 150 + CC 150)	22 kg (13 kg + 9 kg)			
Kleur omkasting	RAL 9010 (wit)			
Tegenstroomwarmtewisselaar	PET (Polyethyleentereftalaat)			
Energieklasse conform EU-verordening 1254	SEC-Klasse A			
Dichtheidsklasse (lichtlekage) conform EN1886 / EN 13141-7	Klasse L1 / Klasse A1			
Dichtheidsklasse sluitdemper conform EN1751	Klasse 3			
IP code	10			
Kanaalaansluiting	Ø125 mm			
Condenspomp (capaciteit/opvoerhoogte bij 5 l/h)	10 l/h / 6 m			
Condensafvoer inwendig/uitwendig	Ø4 mm / Ø6 mm			
Voedingsspanning	220-240V/50Hz, ~1N+PE			
Maximaal ; nominaal vermogen bij 30 dB(A) / 35 dB(A) / Boost ¹	185 W ; 28 W / 48 W / 92 W			
Maximaal ; nominale stroom bij 30 dB(A) / 35 dB(A) / Boost ¹	1,35 A ; 0,25 A / 0,38 A / 0,69 A			
Vermogensfactor	0,59			
Maximale voorzekering	13 A, (1 fase, type B). Bij gebruik van de CC-module is dit type C			
Lekstroom AC (AM; CC) / DC	≤ 0,52 mA ; ≤ 1,5 mA / ≤ 0,0007 mA			
Aanbevolen aardlekschakelaar	Type B			

AM 150 + CC 150 koelmodule

Energieklasse conform EU-verordening 626/2011	SEC-Klasse A+++
Nominaal ; minimaal koelvermogen ⁴	700 W ; 146 W
Nominale EER	4,3
Maximaal ; nominaal vermogen	249 W ; 162 W
Maximaal ; nominale stroom	1,84 A ; 1,1 A
Minste luchtvolume bij activatie van koelmodule	50 m ³ /h
Koelmiddel; vullen ; GWP	R134a ; 180g ; 1430

Elektrische verwarmingsbatterij

Warmteafgifte	500 W	1000 W ³
Nominale stroom	2,17 A	4,35 A
Thermische beveiliging, handmatige reset	100 °C	100 °C

¹ Alle metingen zijn uitgevoerd bij normaal bedrijf in een standaardinbouwsituatie met de door Airmaster aanbevolen wandroosters, in een testruimte met afmetingen 8,0 m x 10,0 m x 2,5 m met een geluiddemping van 7,5 dB. Bij kleinere ruimtes, bijv. 4,0 m x 4,0 m, x 2,5 m, moet 2 dB geluidsdruk worden opgeteld.

² De worp is gemeten met 2°C ondergekoelde pulsie met standaardinstelling van de inblaasdiffusor. De instelling kan worden aangepast, zie pagina 6.

³ Speciale uitrusting

⁴ Conform EN 308, EN 14511 en EN 14825 bij 147 m³/h ; 50 m³/h.

Capaciteit ⁵ met ePM₁₀ 50% / ePM₁₀ 50% filters

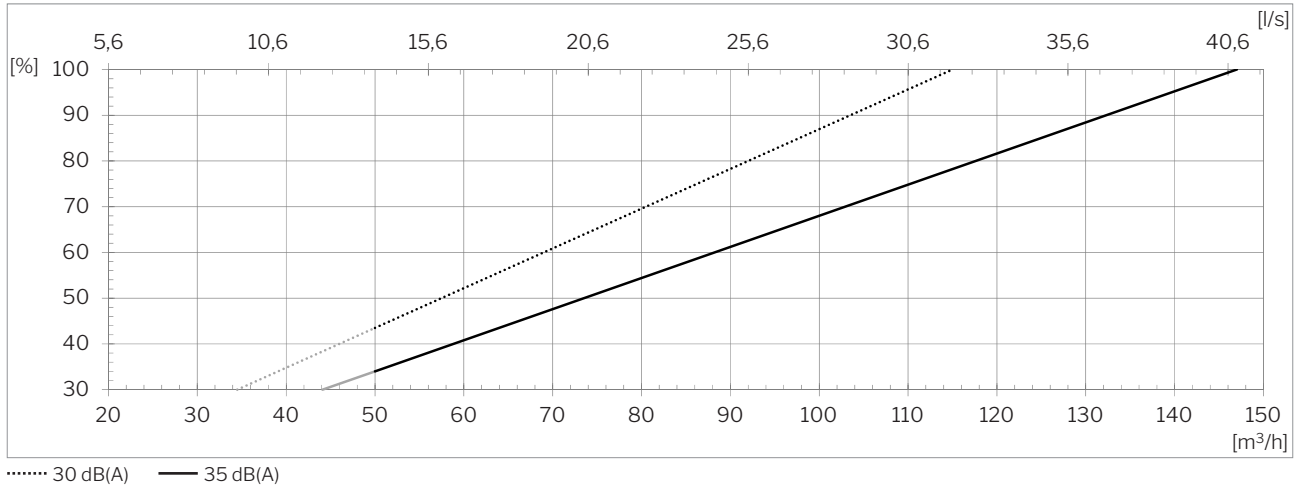

Capaciteit ⁵ met ePM₁ 55% / ePM₁₀ 50% filters

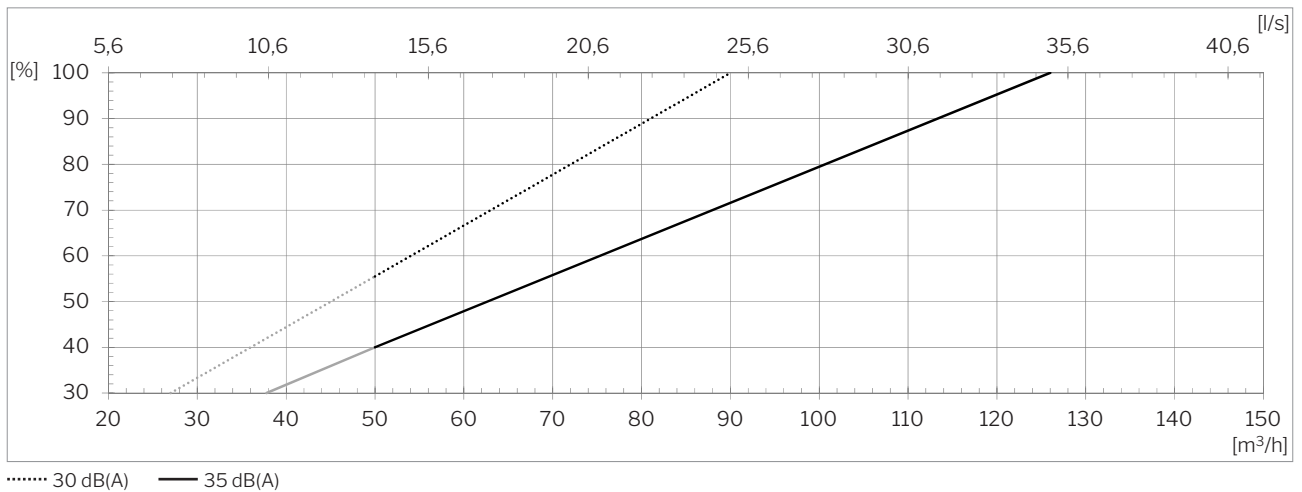

Capaciteit ⁵ met ePM₁ 80% / ePM₁₀ 50% filters

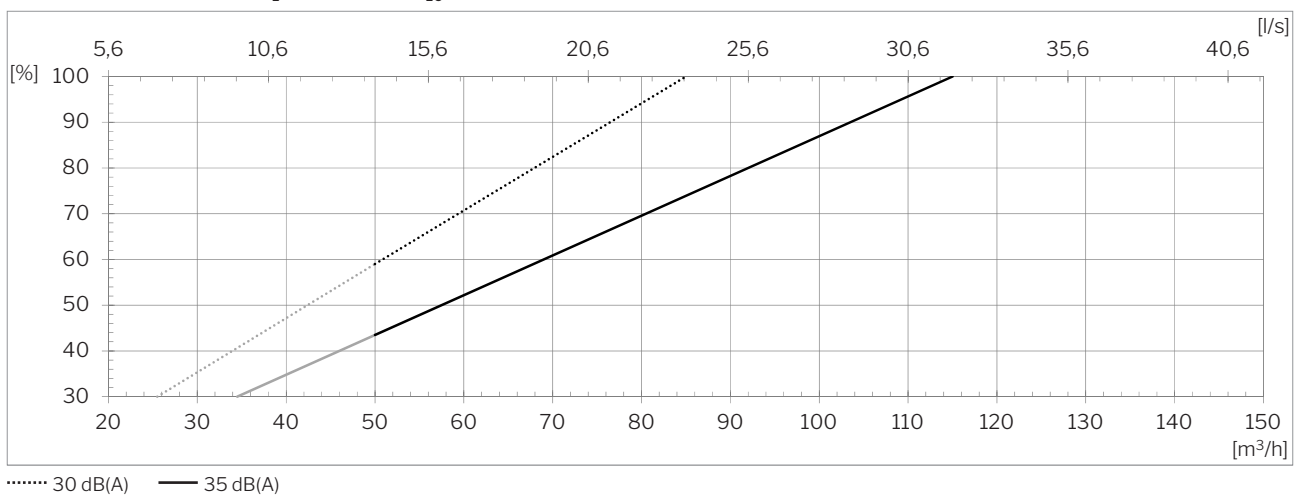

⁵ Minste luchtvolume bij activatie van koelmodule 50 m³/h.

SFP met ePM₁₀ 50% / ePM₁₀ 50% filters

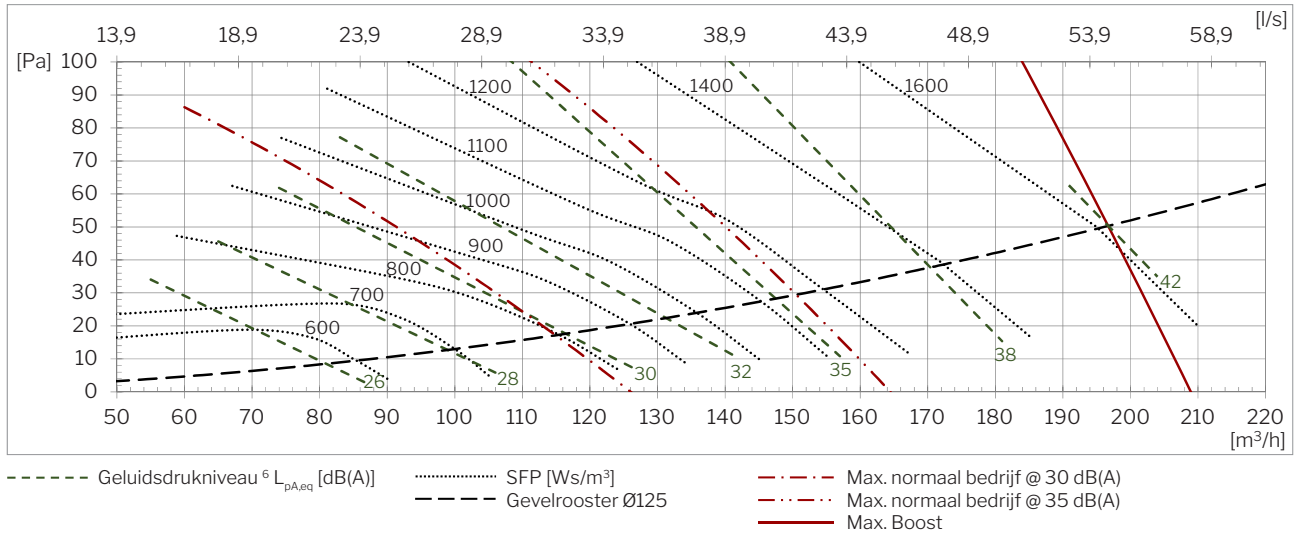

SFP met ePM₁ 55% / ePM₁₀ 50% filters

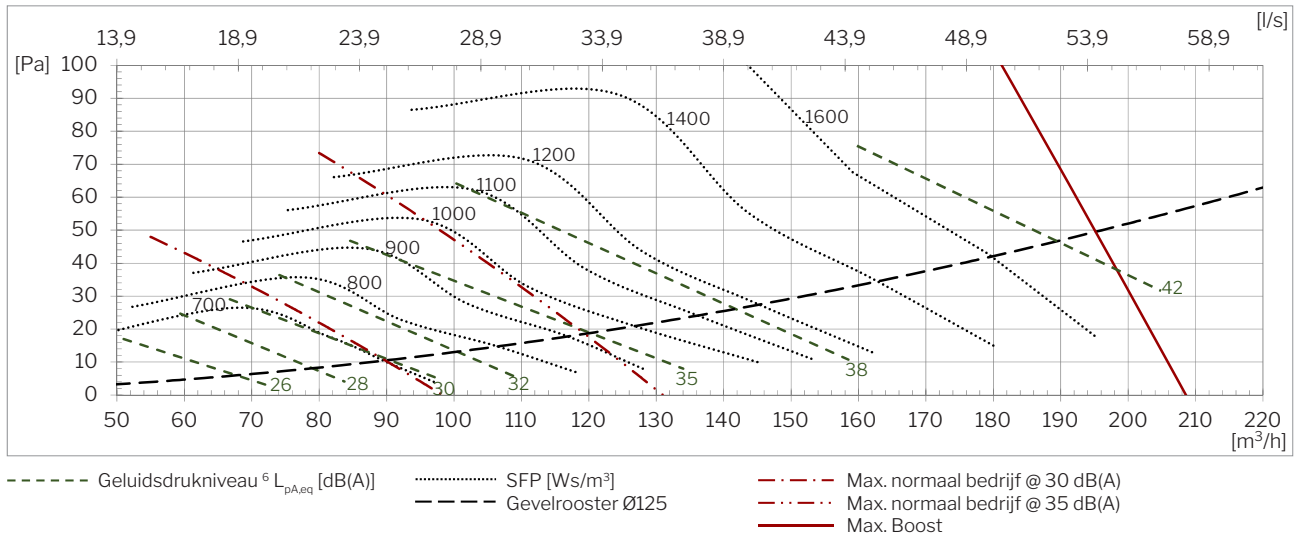

SEL med ePM₁ 80% / ePM₁₀ 50% filtre:

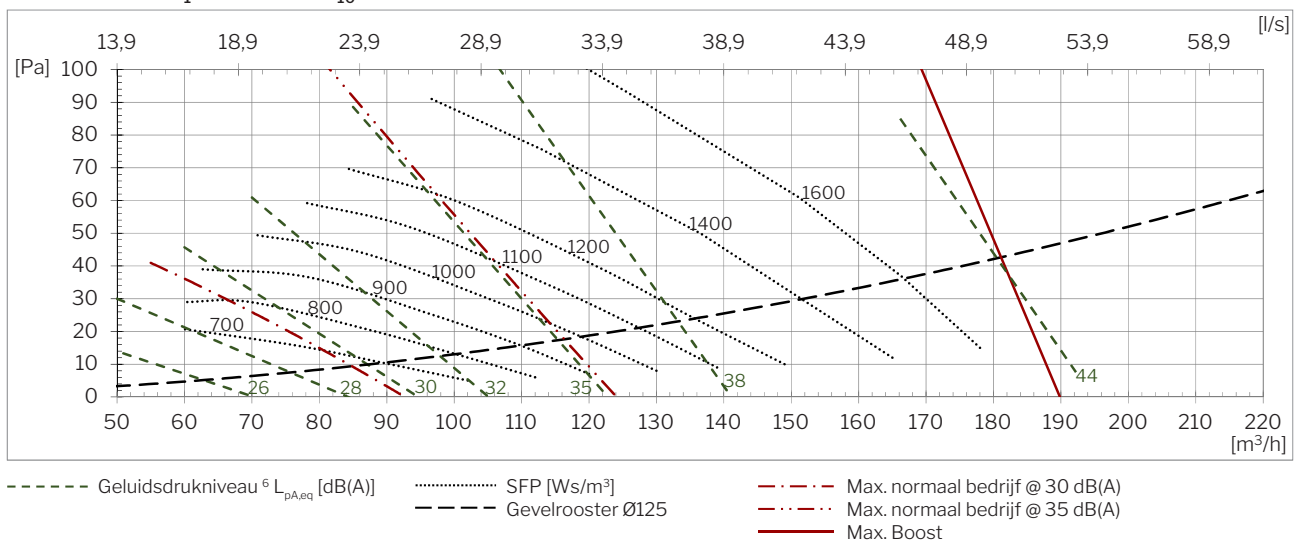

⁶ Het geluidsdrukkniveau L_{pA,eq} is gemeten bij een hoogte van 1,2 m met 1 m horizontale afstand van de ventilatie-unit.

Geluidsdruk $^7 L_{pA,eq}$ volgens Airmaster-referentiesituatie

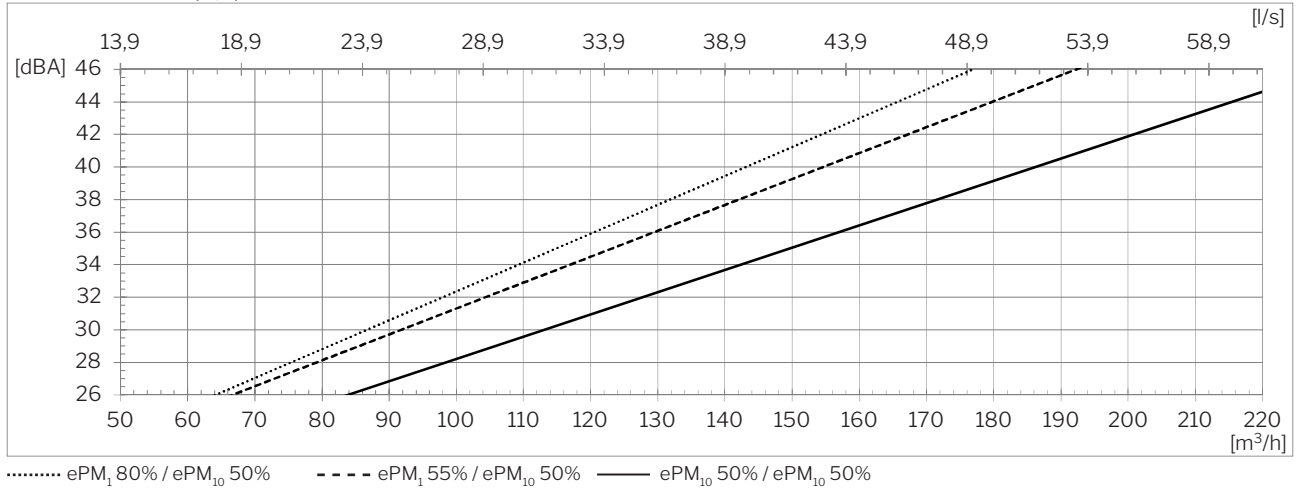

Rendement volgens EN 308

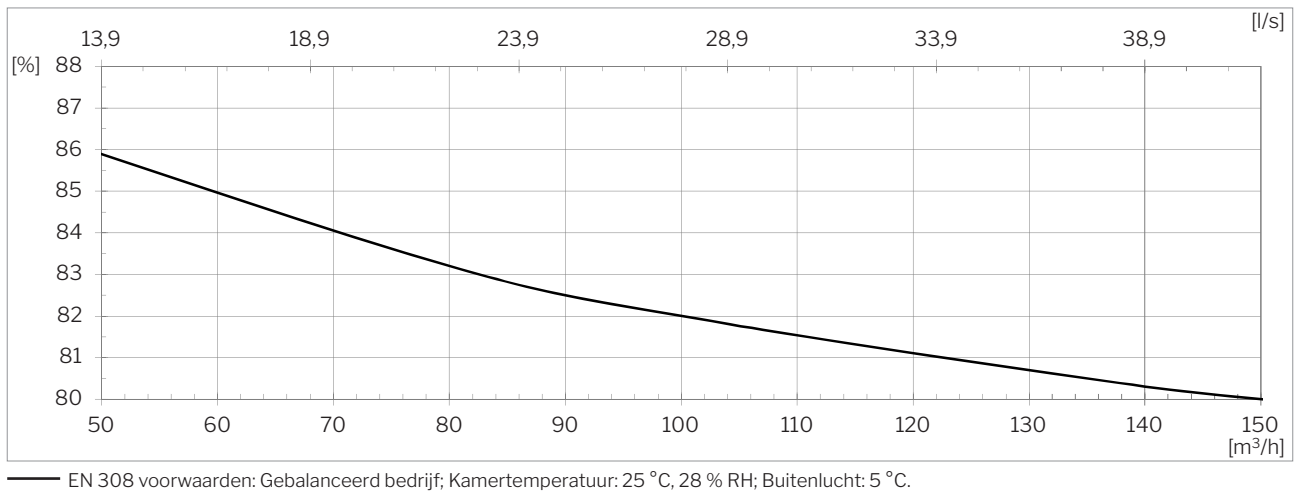

Vermogen

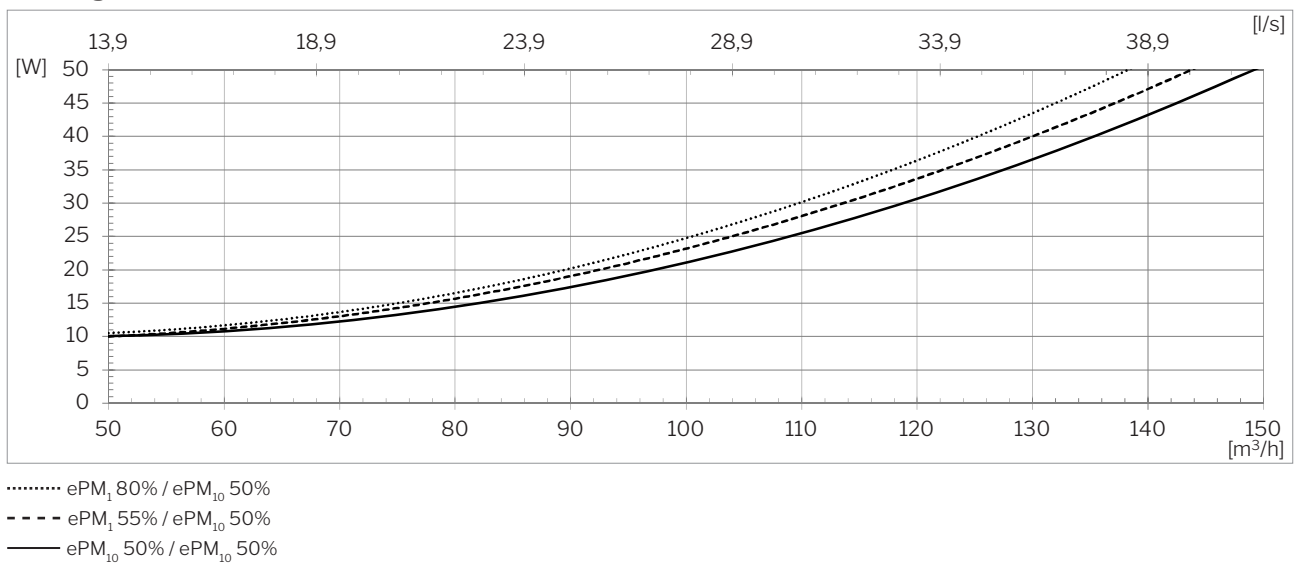

⁷ De geluidsdruk $L_{pA,eq}$ is gemeten bij een hoogte van 1,2 m met 1 m horizontale afstand van de ventilatie-unit.

SFP⁸

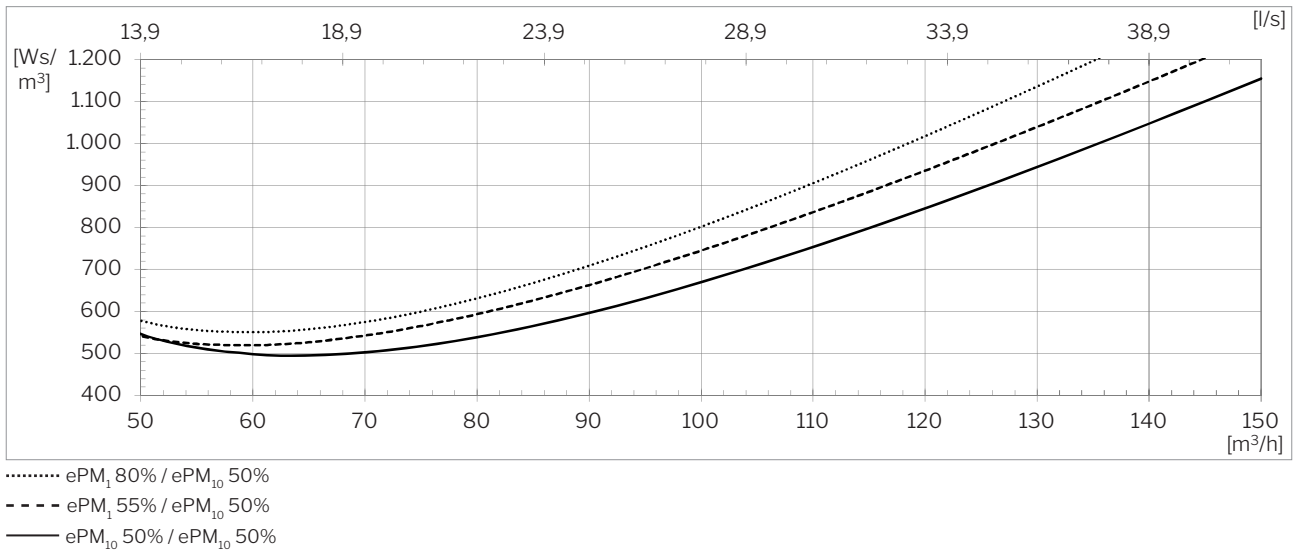

⁸ Bij berekening van SFP wordt meegenomen het vermogen voor werking van ventilatoren, maar niet voor besturing, display, enz.

Worp⁹ (0,2 m/s)

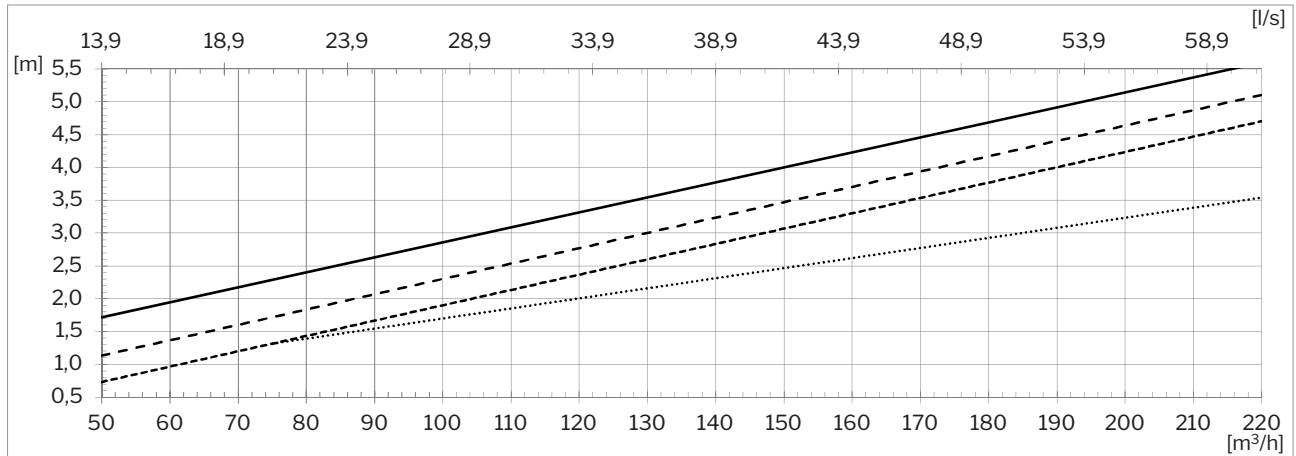

— Kleine opening inblaasdifusor, lamellen op 30°.
 - - - Kleine opening inblaasdifusor, lamellen op 45°.

- - - Grote opening inblaasdifusor, lamellen op 45°.
 Grote opening inblaasdifusor, lamellen op 60°.

Kleine en grote opening inblaasdifusor

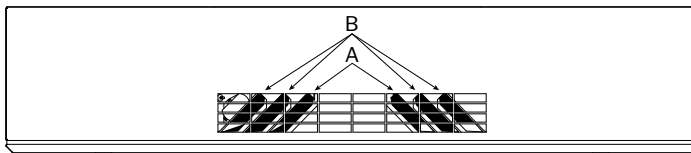

Kleine opening inblaasdifusor:
 A is gesloten, B is geopend met x° .

Grote opening inblaasdifusor:
 A en B zijn geopend met x° .

Standaardtoestand bij levering:
 Kleine opening inblaasdifusor, lamellen op 45°.

Worp en spreiding, van boven gezien.

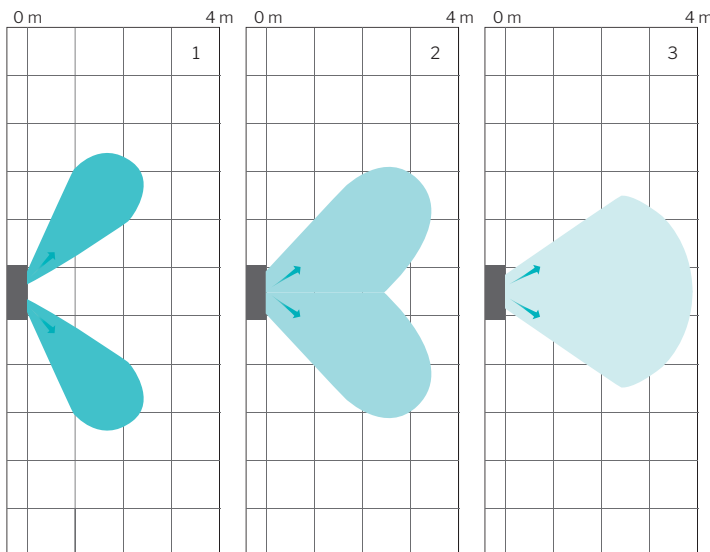

De ventilatie-unit spreidt de inblaaslucht afhankelijk van de instellingen van de lamellen.

De afbeeldingen illustreren het spreidingspatroon en de worp bij de verschillende lamelinstellingen en met een luchtvolume van 147 m³/h:

1. Grote opening inblaasdifusor, lamellen op 60°.
2. Kleine opening inblaasdifusor, lamellen op 45°.
3. Kleine opening inblaasdifusor, lamellen op 30°.

Een verandering van het luchtvolume heeft verdere invloed op de worp.

Worp, gezien van opzij.

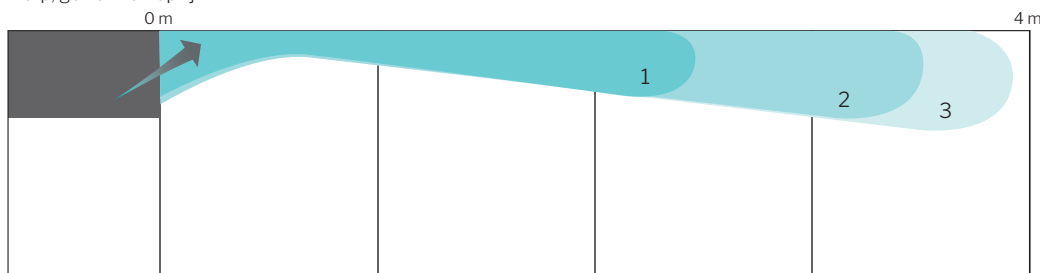

⁹ De worp is gemeten met 2 °C ondergekoelde pulsie.

Versie overzicht

AM 150 met CC 150 (Comfort koelmodule (Comfort Cooling Module))

Plaatsing van afvoer en inlaat
» Achter (**H**orizontal)

Plaatsing pulsie en extractie
» In de bodem (**B**ottom)
» Pulsie via buis (**D**ucted Inlet)
» Extractie via buis (**D**ucted **E**xtract)

Bevestiging
» Muur-/plafondframe

H BB - CC

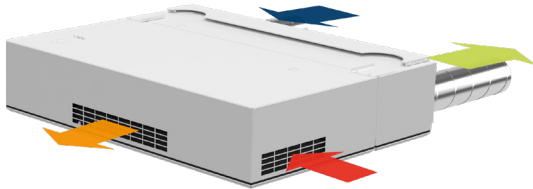

H BDE - CC

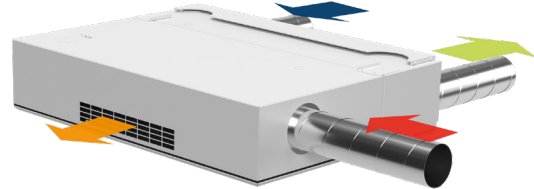

H DIB - CC¹⁰



H DIDE - CC¹⁰

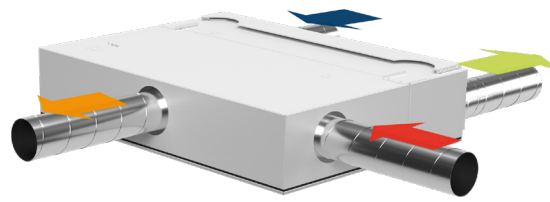

Standaard en opties

Tegenstroomwarmtewisselaar (aluminium)	x
Enthalpie tegenstroomwarmtewisselaar (Polymeermembraan)	o
Gecombineerde tegenstroomwarmtewisselaar (Polymeermembraan)	o
Gemotoriseerde bypass	x
Gemotoriseerde inlaatklep	x
Gemotoriseerde uitlaatklep	x
Elektrische verwarmingsbatterij/VPH ¹¹	•
Condenspomp	•
PIR/bewegingssensor (wandmontage)	•
PIR/bewegingssensor (ingebouwd)	•
CO ₂ -sensor (wandmontage)	•
CO ₂ -sensor (ingebouwd)	•
TVOC-sensor (ingebouwd)	•
CO ₂ /TVOC-sensor (ingebouwd)	•
Hygrostaat (wandmontage)	o
Energiemeter	•
Verse lucht filter ePM ₁₀ 50%	•

Verse lucht filter ePM ₁ 55%	•
Verse lucht filter ePM ₁ 80%	o
Afvoer lucht filter ePM ₁₀ 50%	x
Led (indicatie bedrijfstoestand)	x
Comfort koelmodule	•
Muur-/plafondframe	•
Plafondframe	•
Bedieningsschakelaar	•
Bedieningspaneel Viva	•
Bedieningspaneel Orbit	•
Airmaster Airlinq® Online	•
Airlinq® Online API	•
Airlinq® BMS	•
LON®-module	o
KNX®-module	o
MODBUS® RTU RS485-module	•
BACnet™ MS/TP-module	•
BACnet™ /IP-module	•

X : Standaard • : Optie o : Speciale uitrusting (geen voorraadartikel)

¹⁰ Speciale uitrusting

¹¹ Virtuele voorverwarming (Virtual PreHeat)

Principetekening

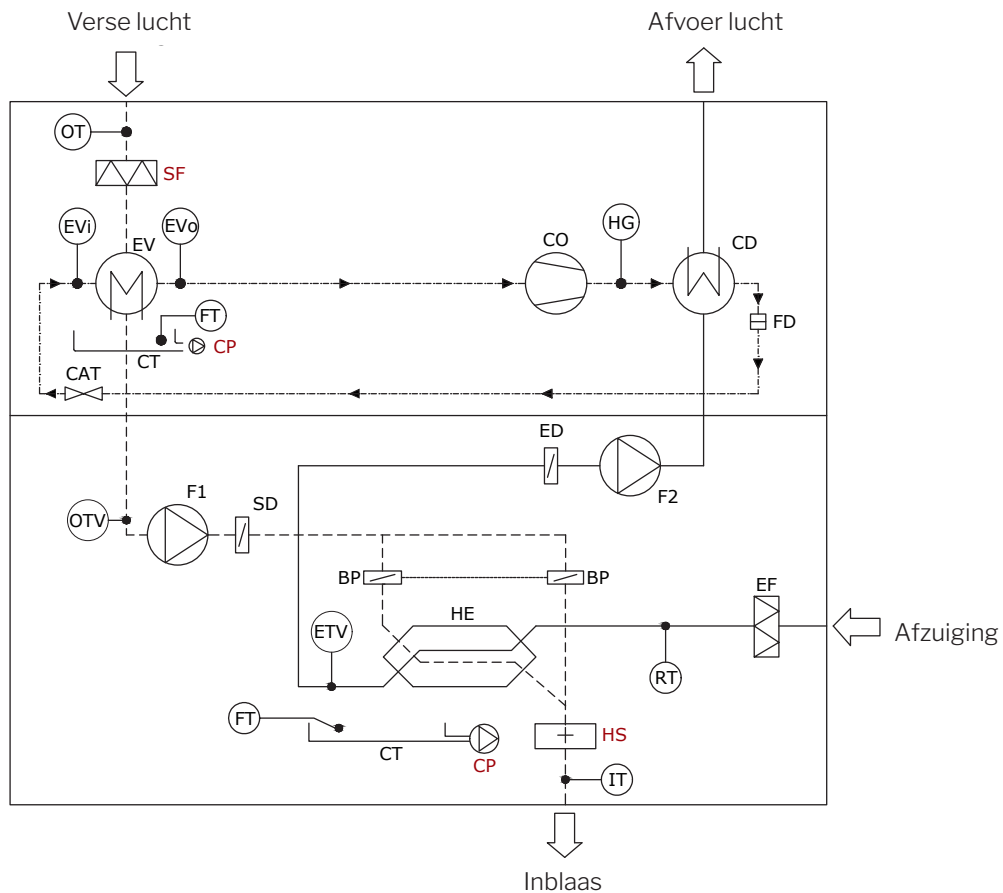

Componentaanduiding

BP	Bypassklep (motorgestuurd)	EV	Verdamper	HS	Elektrische verwarmingsbatterij (optie)
CAT	Capillair	EVi	Verdamper temperatuursensor ingang	IT	Temperatuursensor pulsielucht
CD	Condensor	EVo	Verdamper temperatuursensor uitgang	OT	Buitemperatuursensor
CO	Compressor, inverter gestuurd	FD	Droogfilter	OTV	Buitemperatuursensor ventilatie
CP	Condenspomp (optie)	FT	Vlotter	RT	Kamertemperatuursensor
CT	Condensbak	F1	Toevoerventilator	SD	Inlaatklep (motorgestuurd)
ED	Afvoerdemper (motorgestuurd)	F2	Afvoerventilator	SF	Verse lucht filter (optie)
EF	Afvoer lucht filter	HE	Tegenstroomwarmtewisselaar		
ETV	Afvoertemperatuursensor ventilatie	HG	Hotgas temperatuursensor		