

Gegevensblad AM 1000

Technische gegevens	Filterklasse	30 dB(A)	35 dB(A)
Maximale capaciteit ¹	ePM ₁₀ 50%	950 m ³ /h	1050 m ³ /h
	ePM ₁ 55%	926 m ³ /h	1024 m ³ /h
	ePM ₁ 80%	903 m ³ /h	998 m ³ /h
Worp (0,2 m/s) ²	ePM ₁₀ 50%	8,0 m	9,5 m
	ePM ₁ 55%	7,6 m	9,1 m
	ePM ₁ 80%	7,2 m	8,7 m
Frisseluchtfilter	ePM ₁₀ 50%, ePM ₁ 55% of ePM ₁ 80%		
Afvoerluchtfilter	ePM ₁₀ 50%		
Afmetingen (BxHxD)	2325 x 561 x 1283 mm		
Gewicht, standaardunit compleet; centrum-, linker-, rechter-, frontmodule; servicedeuren	301,5 kg; 131 kg; 61 kg; 36 kg; 19 kg; 35 kg		
Kleur, Paneel / Kleur, Kast	RAL 9010 (wit)/ RAL 7024 (grijs)		
Tegenstroomwarmtewisselaar	Aluminium		
Dichtheidsklasse (luchtlekkage) conform EN1886 / EN 13141-7	Klasse L2 / A1		
Dichtheidsklasse sluitdemper conform EN1751	Klasse 3		
IP code	10		
Kanaalaansluiting ³	Ø315 mm		
Condenspomp (capaciteit/opvoerhoogte bij 5 l/h)	10 l/h / 6 m		
Condensafvoer inwendig/uitwendig	Ø6 mm / Ø9 mm		
Voedingsspanning ⁵ : 1 fase ⁴ ; 3 fase ⁴	220-240V/50Hz, ~1N+PE; 220-240V/50Hz, ~3N+PE (400V aansluiting)		
Nominaal vermogen bij 30 dB(A) / 35 dB(A)	280 W / 305 W		
Nominale stroom bij 30 dB(A) / 35 dB(A)	2,0 A / 2,2 A		
Vermogensfactor	0,6		
Maximale verzekering	16 A, (1 fase, type B). 3 x 16 A (3 fasen, type B). Bij de keuze voor een voorverwarmoppervlak moet er gebruik gemaakt worden van een 3-fase aansluiting		
Lekstroom	≤ 4 mA		
Aanbevolen aardlekschakelaar	Type B		
Elektrische verwarmingsbatterij		Voorverwarmingsbatterij	Naverwarmingsbatterij
Warmteafgifte		2300 W	1500 W
Nominale stroom		10 A	6,5 A
Thermische beveiliging, automatische reset		50 °C	50 °C
Thermische beveiliging, handmatige reset		100 °C	100 °C
Naverwarmingsbatterij op water			
Nominale warmteafgifte ⁵	2540 W		
Aansluitingen	1/2" (DN 15)		
Materiaal buis/vinnen	Koper/aluminium		
Open-/sluittijd motorventiel	60 s		
Maximale bedrijfstemperatuur	90 °C		
Maximale bedrijfsdruk	5 bar		

¹ Metingen zijn uitgevoerd met unitmodel AM 1000 HH TT in een standaardinbouwsituatie met door Airmaster aanbevolen gevelroosters Ø315 mm bij een geluiddemping van 9 dB.

² De worp is gemeten met 2°C ondergekoelde pulsie met standaardinstelling van de inblaasdiffusor. De instelling kan worden aangepast, zie pagina 5.

³ Verse lucht/afvoer horizontaal m.b.v. Airmaster Boomerain® Ø315 of m.b.v. Ø400 mm gevelroosters.

⁴ De voeding kan worden begrensd tot 1 fase, aangesloten op L1. Alleen voor ventilatie-units zonder elektrische verwarmingsbatterij of alleen met elektrische naverwarmingsbatterij.

⁵ Warmteafgifte bij maximale capaciteit, aan-/afvoertemperatuur 60/40°C en een vloeistofflow van 112 l/h.

Capaciteit met ePM₁₀ 50% / ePM₁₀ 50% filters⁶

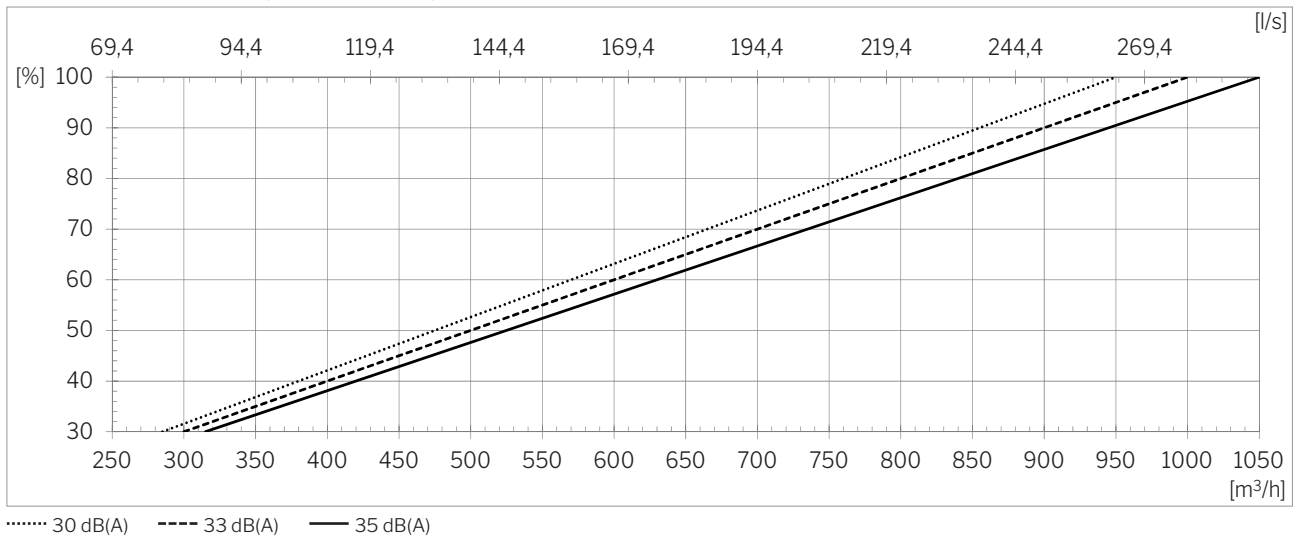

Capaciteit met ePM₁ 55% / ePM₁₀ 50% filters⁶

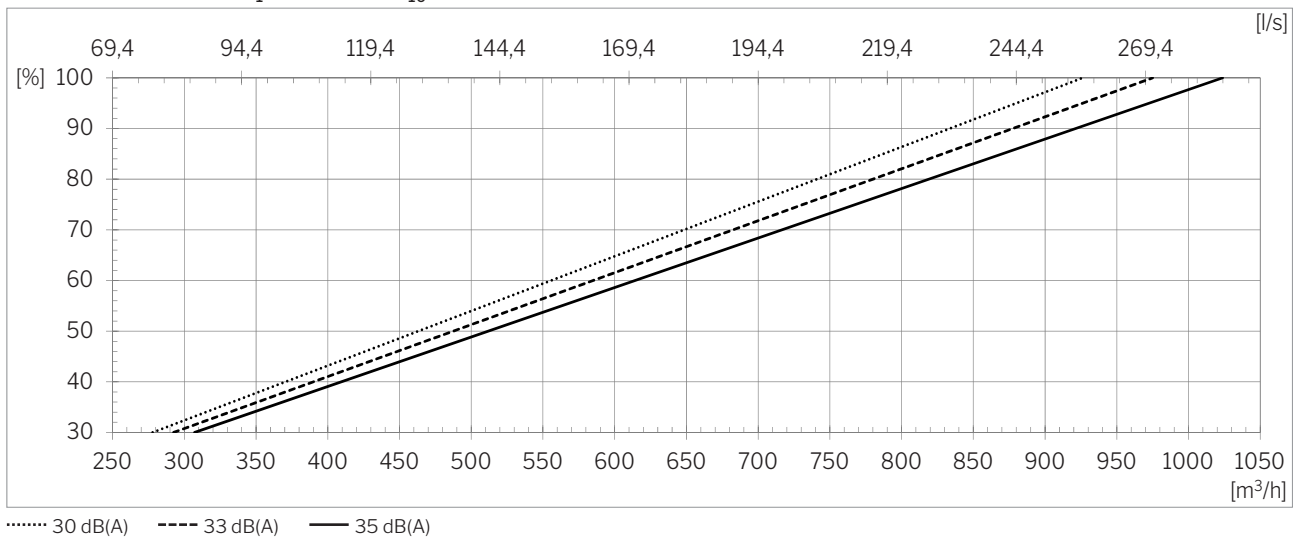

Capaciteit met ePM₁ 80% / ePM₁₀ 50% filters⁶

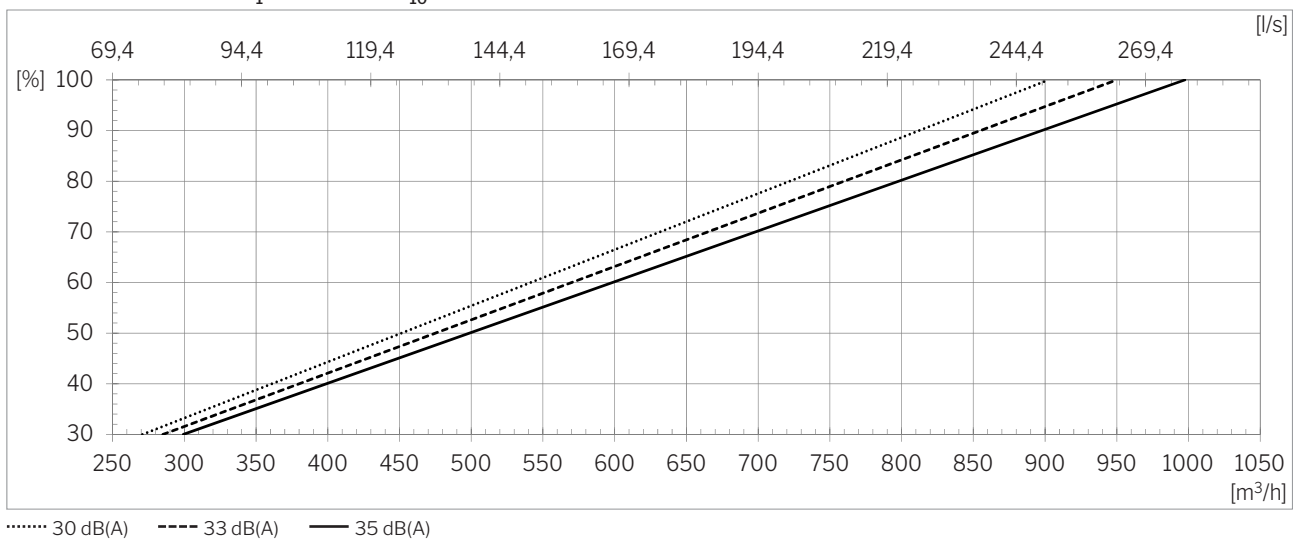

⁶ Metingen zijn uitgevoerd met unitmodel AM 1000 HH TT in een standaardinbouwsituatie met door Airmaster aanbevolen gevelroosters Ø315 mm bij een geluiddemping van 9 dB.

SFP met ePM₁₀ 50% / ePM₁₀ 50% filters⁷

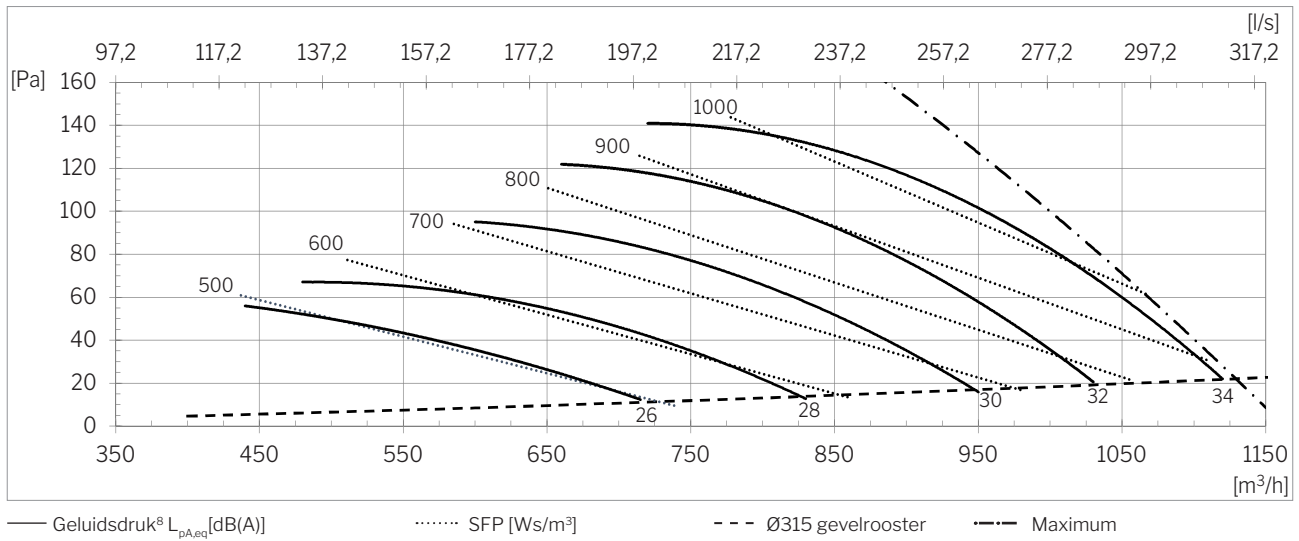

SFP met ePM₁ 55% / ePM₁₀ 50% filters⁷

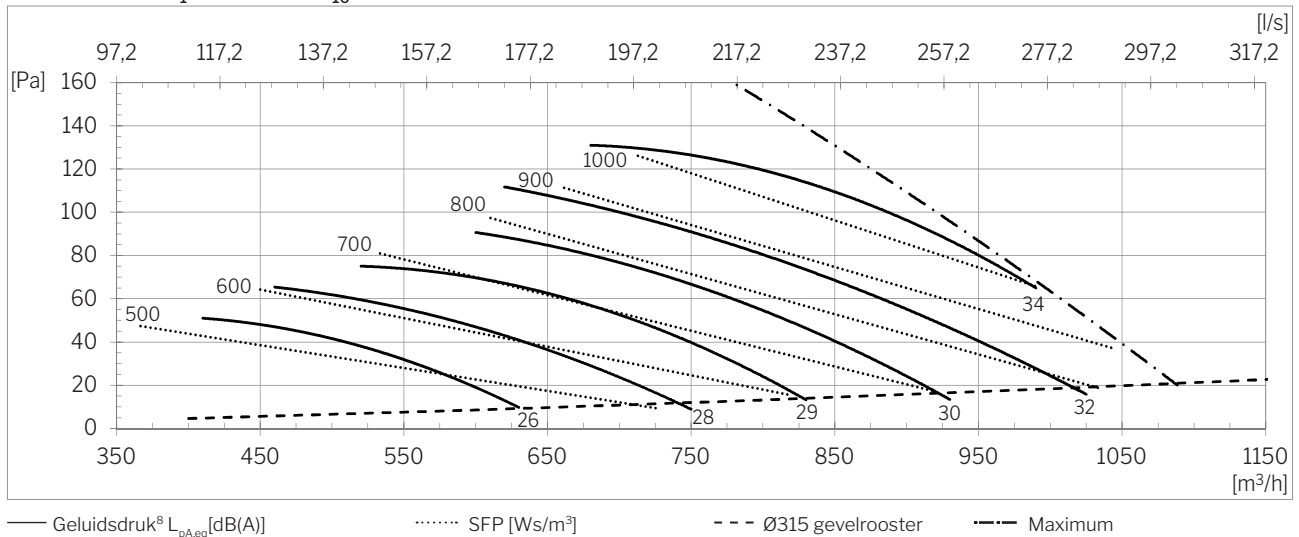

SFP met ePM₁ 80% / ePM₁₀ 50% filters⁷

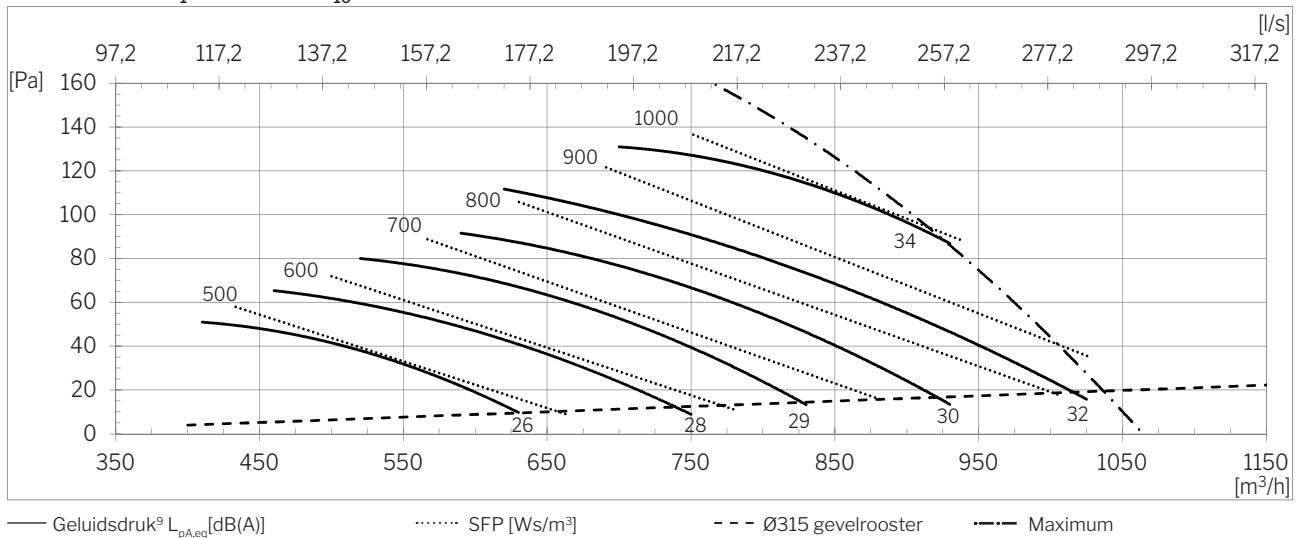

⁷ Metingen zijn uitgevoerd met unitmodel AM 1000 HH TT in een standaardinbouwsituatie met door Airmaster aanbevolen gevelroosters Ø315 mm.

⁸ Geluidsdruk L_{pA,eq} is gemeten op 1,2 m hoogte met 1 m horizontale afstand van de unit bij een geluidsdemping van 9 dB.

Geluidsdrukniveau, LWA [dB(A)], conform ISO 9614-1:

Gegevens voor de volledige unit (inclusief top) bij een flow van 950 m³/h met ePM₁₀ 50% / ePM₁₀ 50%-filters en standardwandrooster. Een vereenvoudigd rekenmodel dat een puntbron vereist kan voor de AM 1000 resulteren in een te hoge schatting van de geluidsdruk, vooral als er absorberende oppervlakken dicht bij de unit zijn.

Frequentie [Hz]	63	125	250	500	1000	2000	4000	8000	Totaal
L _{WA} [dB(A)]	31,2	38,3	38,2	36,7	31,6	23,4	14,1	7,7	43,2

Rendement, volgens EN 308

EN 308-bepalingen: Gebalanceerd bedrijf; Kamertemperatuur: 25 °C, 28 % RH; Buitenlucht: 5 °C, 50 % RH.

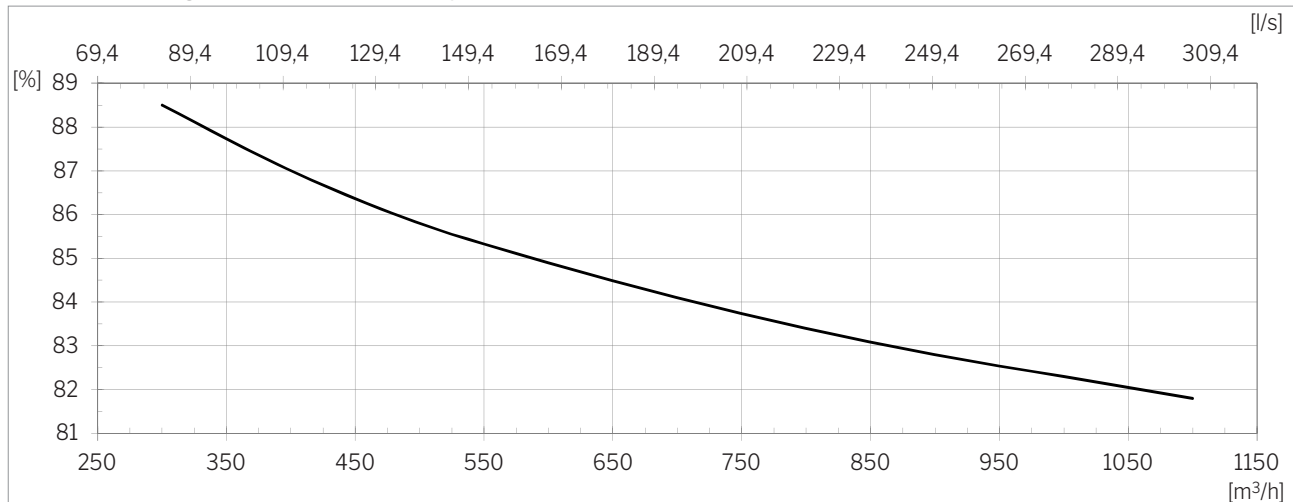

Vermogen⁹

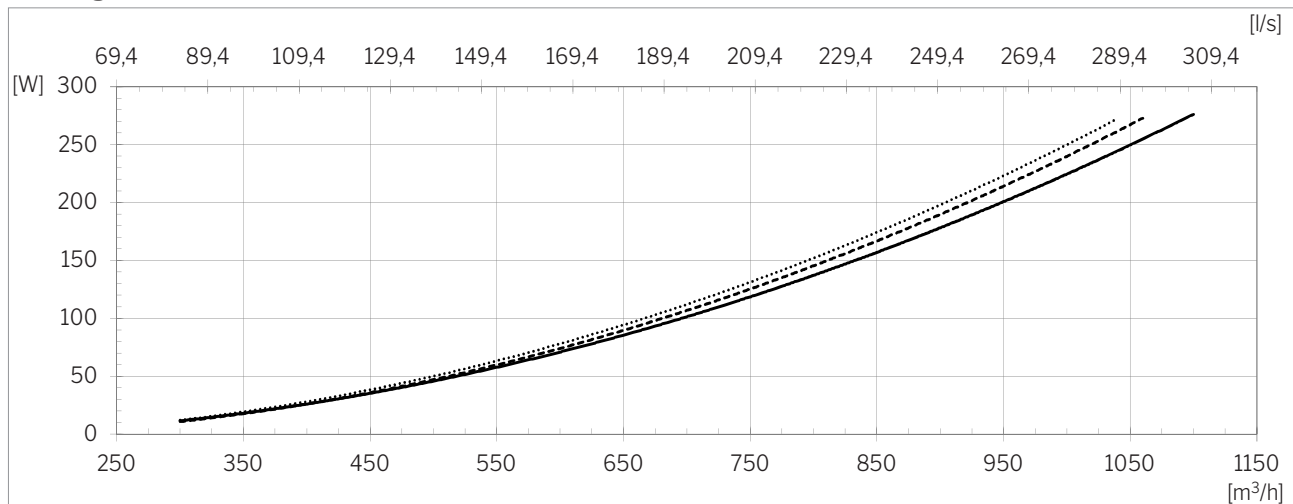

..... ePM₁ 80% / ePM₁₀ 50% ---- ePM₁ 55% / ePM₁₀ 50% — ePM₁₀ 50% / ePM₁₀ 50%

⁹ Metingen zijn uitgevoerd met unitmodel AM 1000 HH TT in een standaardinbouwsituatie met door Airmaster aanbevolen gevelrooster Ø315 mm.

Worp (0,2 m/s)¹⁰

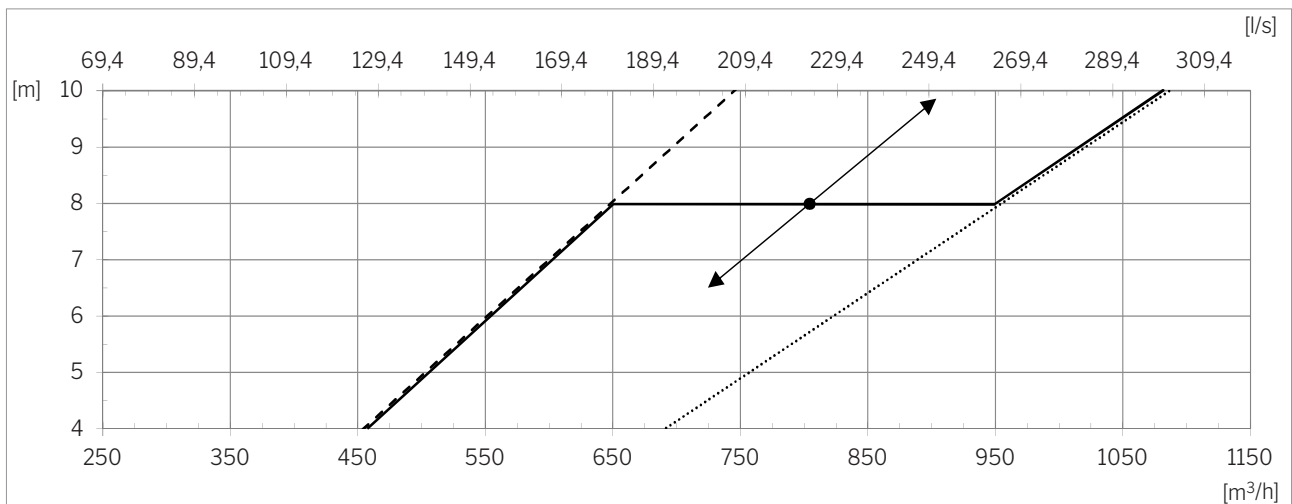

Symmetrische luchtverdeling^{12,13} met Adaptive Airflow™.

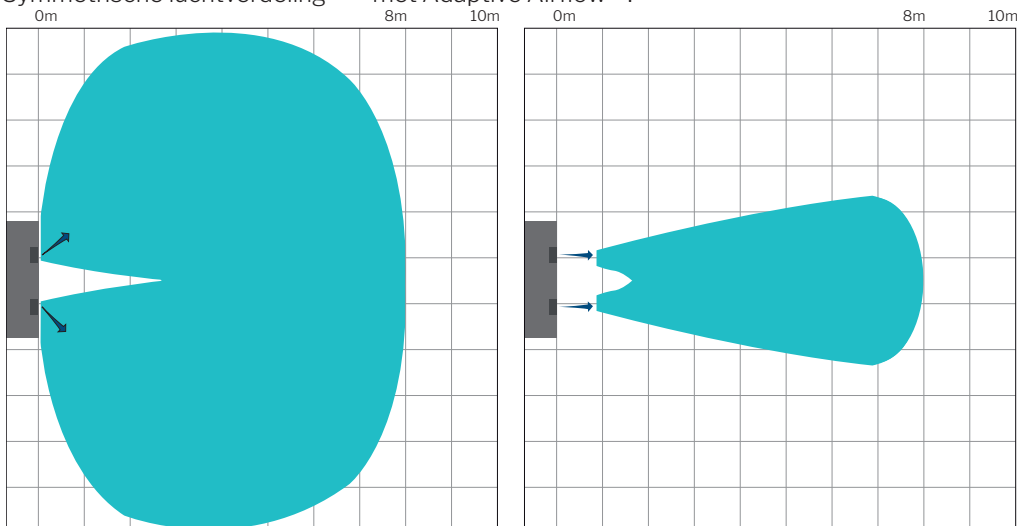

¹⁰ De worp werd gemeten bij een inblaastemperatuur die 2°C onder de kamertemperatuur ligt.

¹¹ Het instelpunt voor de worp kan via een pc met daarop "Airlinq® Service Tool" worden aangepast.

¹² Op de afbeelding links: Maximaal luchtvolume / inblaasdifusor volledig verspreid.

¹³ Op afbeelding rechts: Laag luchtvolume / inblaasdifusor volledig gecombineerd.

Worp (0,2 m/s)¹⁴:

Asymmetrische luchtverdeling^{15,16} met Adaptiv Airflow™ en gericht inblaasrooster links.

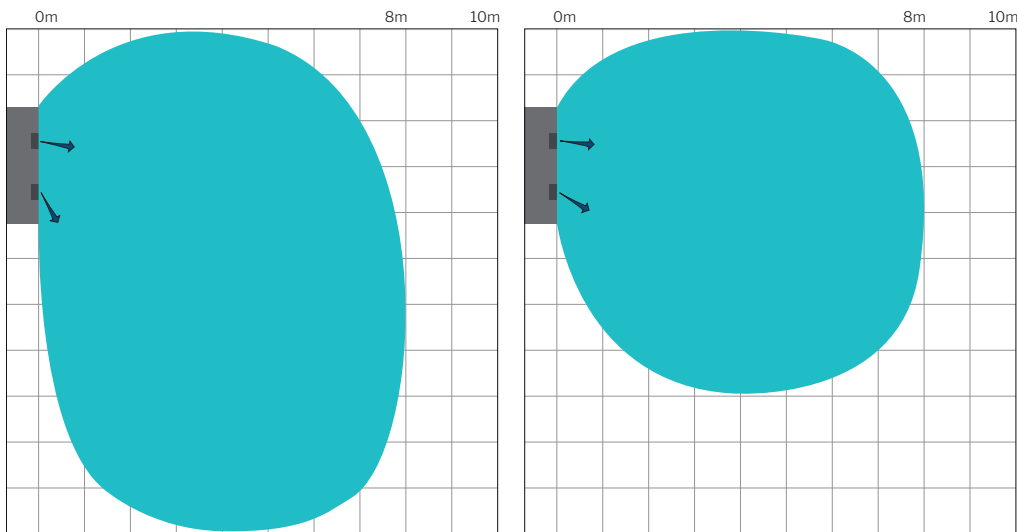

Asymmetrische luchtverdeling^{15,16} met Adaptiv Airflow™ en gericht inblaasrooster rechts.

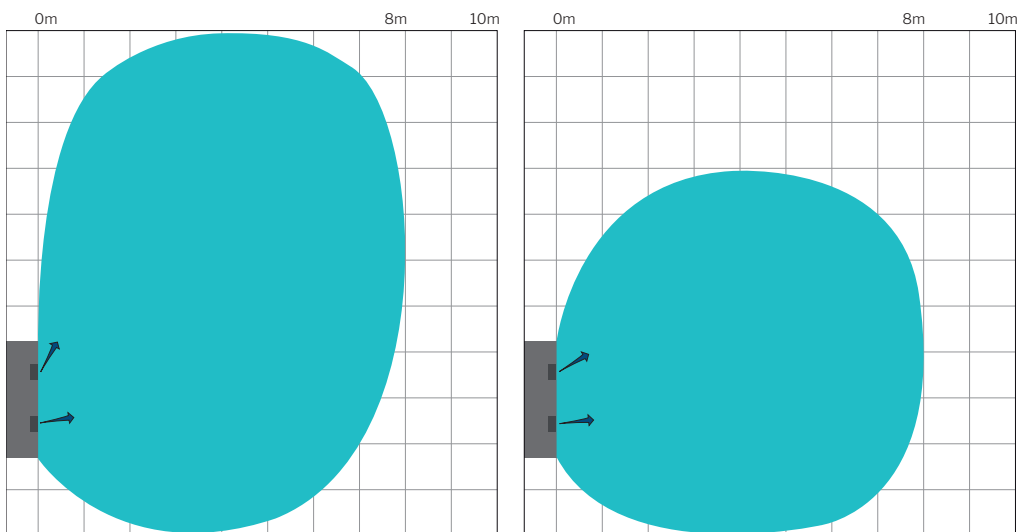

¹⁴ De worp is gemeten bij 2°C ondergekoelde verse lucht.

¹⁵ Op de afbeelding links: Hoog luchtvolume / inblaasdiffusor volledig verspreid.

¹⁶ Op afbeelding rechts: Laag luchtvolume / inblaasdiffusor volledig gecombineerd.

Versie overzicht

Plaatsing van afvoer en Frisse lucht

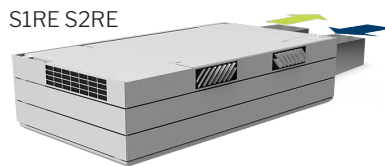
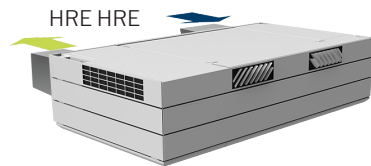
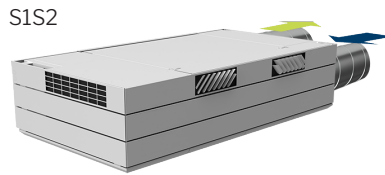
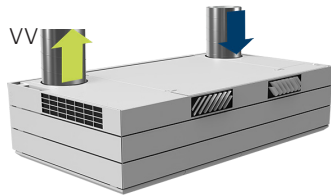
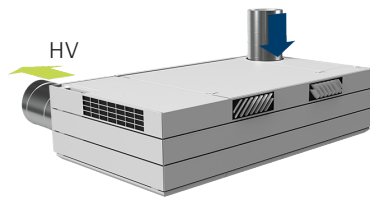
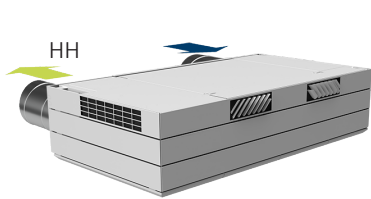

- H: Horizontaal
- V: Verticaal
- S1: Zijkant (richting achterkant)
- S2: Zijkant (richting voorkant)
- HRE: Horizontaal - Rechthoekig
- S1RE: Zijkant-Rechthoekig (richting achterkant)
- S2RE: Zijkant-Rechthoekig (richting voorkant)

Plaatsing Inblaas en Afzuiging

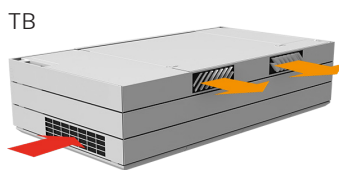
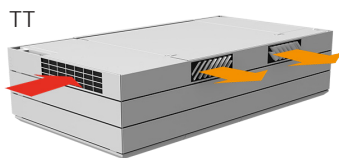

- T: Top
- B: Bodem
- DI: Inblaaskanaal
- DE: Afzuigkanaal



Standaard en opties

Tegenstroomwarmtewisselaar (aluminium)	x	PIR/bewegingssensor (wandmontage)	•
Enthalpie tegenstroomwarmtewisselaar (Polymeermembraan)	o	Hygrostaat (wandmontage)	o
Gecombineerde tegenstroomwarmtewisselaar (Polymeermembraan)	o	Energiemeter 1 of 3 fase	•
Bypass (motorgestuurd)	x	Frisseluchtfilter ePM ₁₀ 50%	•
Frisseluchtklep (motorgestuurd)	x	Frisseluchtfilter ePM ₁ 55%	•
Afvoerklep (motorgestuurd)	x	Frisseluchtfilter ePM ₁ 80%	o
Capacitieve retour voor motorgestuurd kleppen	•	Afvoerfilter ePM ₁₀ 50%	x
Adaptive Airflow™	•	Muur-/plafondframe en plafondframe	x
Elektrische voorverwarmingsbatterij	•	Bedieningspaneel Airlinq® Viva	•
Elektrische naverwarmingsbatterij	•	Bedieningspaneel Airlinq® Orbit	•
Naverwarmingsbatterij op water	•	Airmaster Airlinq® Online	•
Condenspomp	•	Airmaster Airlinq® Online API	•
CO ₂ -sensor (ingebouwd)	•	Airlinq® BMS	•
TVOC-sensor (ingebouwd)	•	MODBUS® RTU RS485 module	•
CO ₂ -/TVOC-sensor (ingebouwd)	•	BACnet™ MS/TP module	•
PIR/bewegingssensor (ingebouwd)	•	BACnet™ /IP module	•
CO ₂ -sensor (wandmontage)	•	LON® module	o
		KNX® module	o

X : Standaard • : Optie o : Speciale uitrusting (geen voorraadartikel)

Principetekening

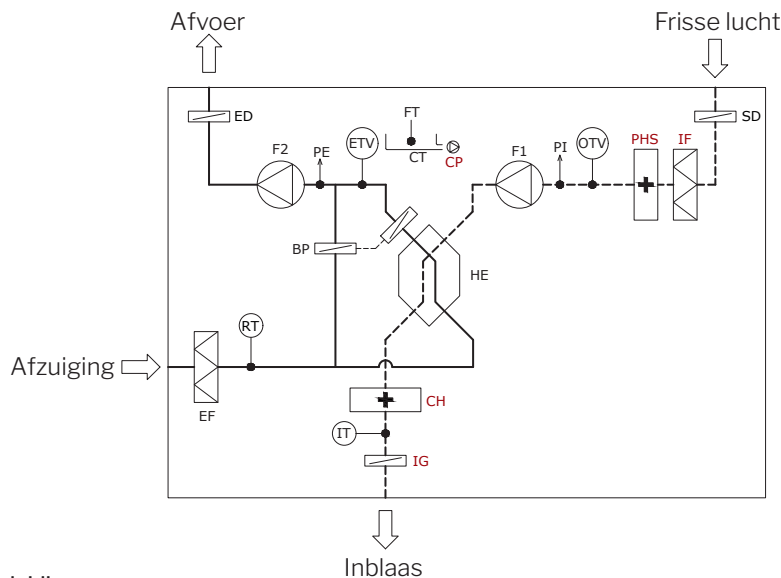

Componentaanduiding

BP	Bypass (motorgestuurd)	FT	Vlotter	IT	Inblaastemperatuursensor
CH	Naverwarmingsbatterij (optie)	F1	Frisseluchtventilator	OTV	Buitentemperatuursensor
CP	Condenspomp (optie)	F2	Afvoerventilator	PE	Debietmeter, afzuiglucht
CT	Condensbak	HE	Tegenstroomwarmtewisselaar	PHS	Voorverwarmer (optie)
ED	Afvoerklep (motorgestuurd)	IF	Frisseluchtfilter (optie)	PI	Debietmeter, verse lucht
EF	Afvoerfilter	IG	Inblaasrooster (motorgestuurd) (optie)	RT	Kamertemperatuursensor
ETV	Afvoertemperatuursensor			OD	Frisseluchtklep (gemotoriseerde)