

Gegevensblad AM 900

Verdringing

Technische gegevens	Filterklasse	30 dB(A)	33 dB(A)	35 dB(A)
Maximale capaciteit ¹	ePM ₁₀ 50%	650 m ³ /h	725 m ³ /h	800 m ³ /h
	ePM ₁ 55%	631 m ³ /h	703 m ³ /h	776 m ³ /h
	ePM ₁ 80%	611 m ³ /h	682 m ³ /h	752 m ³ /h
Worp bij verdringingsprincipe (0,2 m/s) ²		ca. 1,2 m bij 650 m ³ /h		ca. 1,5 m bij 800 m ³ /h
Verselucht filter		ePM ₁₀ 50%, ePM ₁ 55% of ePM ₁ 80%		
Afvoerlucht filter		ePM ₁₀ 50%		
Afmetingen (BxHxD)		800 x 2323 x 687 mm		
Minimale hoogte plafond		2490 mm		
Gewicht, standaardunit compleet		180 kg		
Kleur omkastning		RAL 9010		
Tegenstroomwarmtewisselaar		3 x PET (Polyetylentereftalat)		
Dichtheidsklasse (luchtlekkage) conform EN1886/EN13141-7		Klasse L2 / A1		
Dichtheidsklasse sluitdemper conform EN1751		Klasse 3		
IP-code		10		
Kanaalaansluiting		Ø315 mm		
Condenspomp (capaciteit ; opvoerhoogte bij 5 l/h)		10 l/h ; 6 m		
Condensafvoer inwendig/uitwendig		Ø4 mm / Ø6 mm		
Voedingsspanning		220-240V/50Hz, ~1N+PE		
Nominaal vermogen ¹		240 W		
Nominaal stroom ¹		1,8 A		
Vermogensfactor		0,6		
Maximale voorzekering		16 A, (1 fase, type B)		
Lekstroom AC / DC		≤ 6mA		
Aanbevolen aardlekschakelaar		Type B		
Elektrische verwarmingsbatterij		Voorverwarmingsbatterij	Naverwarmingsbatterij	
Warmteafgifte		1500 W	1050 W	
Nominale stroom		6,5 A	4,4 A	
Thermische beveiliging, handmatige reset		100 °C	100 °C	
Naverwarmingsbatterij op water				
Nominale warmteafgifte ³		2345 W		
Aansluitingen		1/2" (DN 15)		
Materiaal buis/vinnen		Koper/aluminium		
Open-/sluittijd motorventiel		60 s		
Maximale bedrijfstemperatuur		90 °C		
Maximale bedrijfsdruk		5 bar		

¹ Alle metingen zijn uitgevoerd bij normaal bedrijf in een standaardinbouwsituatie bij filterklasse, verselucht / afvoerlucht: ePM₁₀ 50% / ePM₁₀ 50%, met de door Airmaster aanbevolen wandroosters, Airmaster Boomerain® Ø315.

² Nabijheidszone van armatuur met filterklasse verse lucht ePM₁₀ 50% | afvoer lucht ePM₁₀ 50%

³ Warmteafgifte bij maximale capaciteit van 35 dB(A), aan-/afvoertemperatuur 60/40 °C en een debiet van 111 l/h.

Capaciteit met ePM₁₀ 50% / ePM₁₀ 50% filters⁴

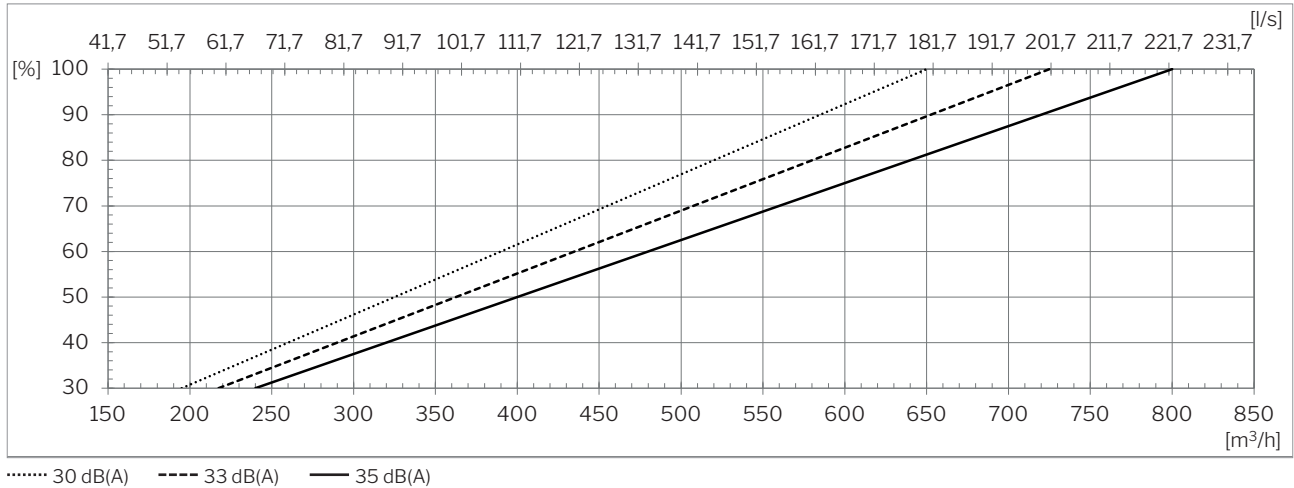

Capaciteit met ePM₁ 55% / ePM₁₀ 50% filters⁴

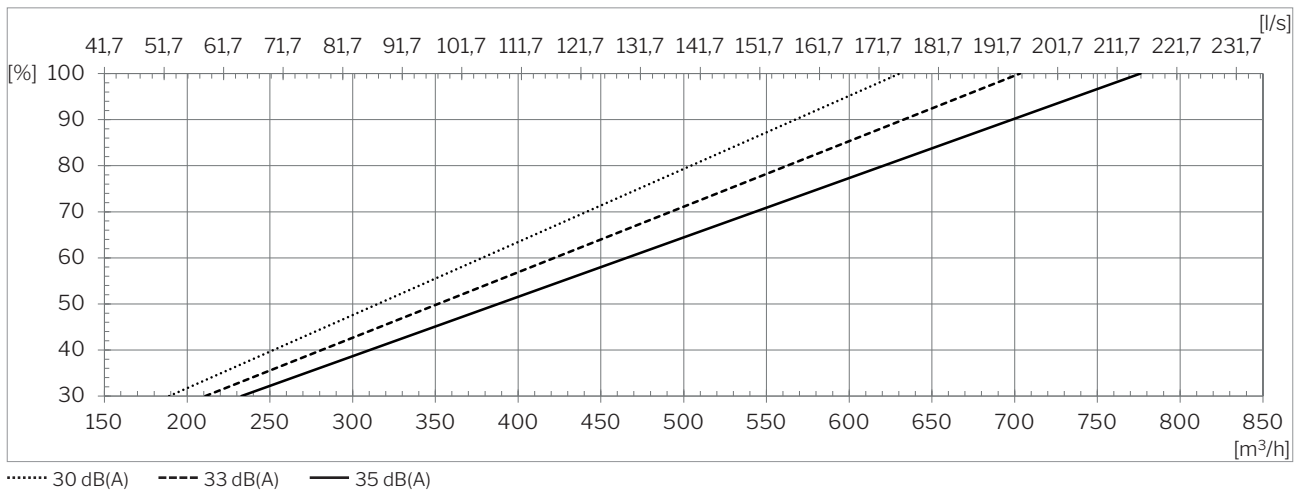

Capaciteit met ePM₁ 80% / ePM₁₀ 50% filters⁴

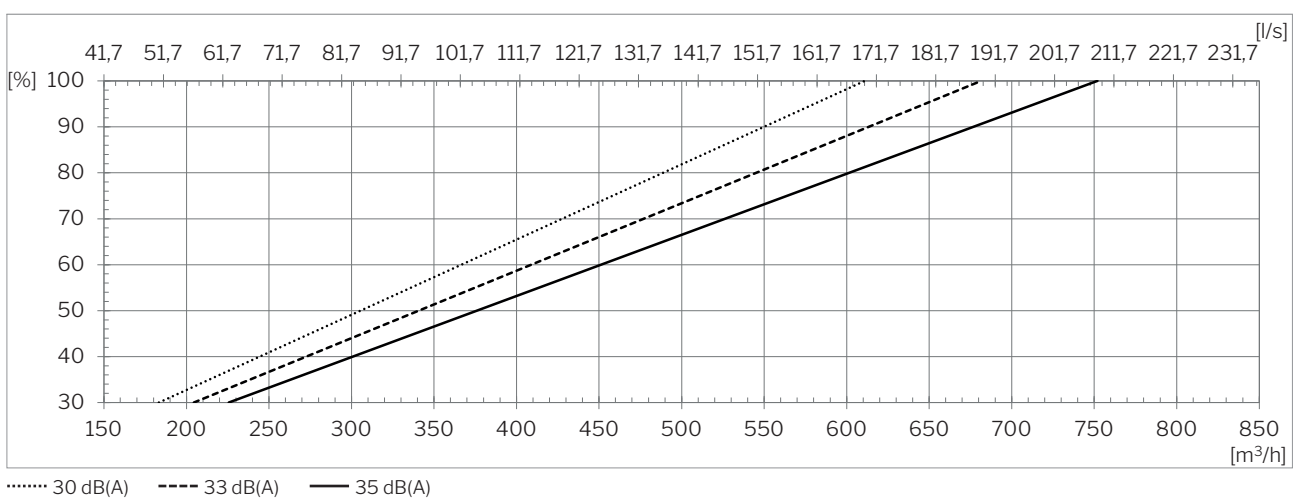

⁴ Alle metingen zijn uitgevoerd bij normaal bedrijf in een standaardinbouwsituatie bij filterklasse, verselucht / afvoerlucht: ePM10 50% / ePM10 50%, met de door Airmaster aanbevolen wandroosters, Airmaster Boomerain® Ø315.

Geluidsdruk ^{5,6} $L_{p,eq}$ volgens Airmaster-referentiesituatie

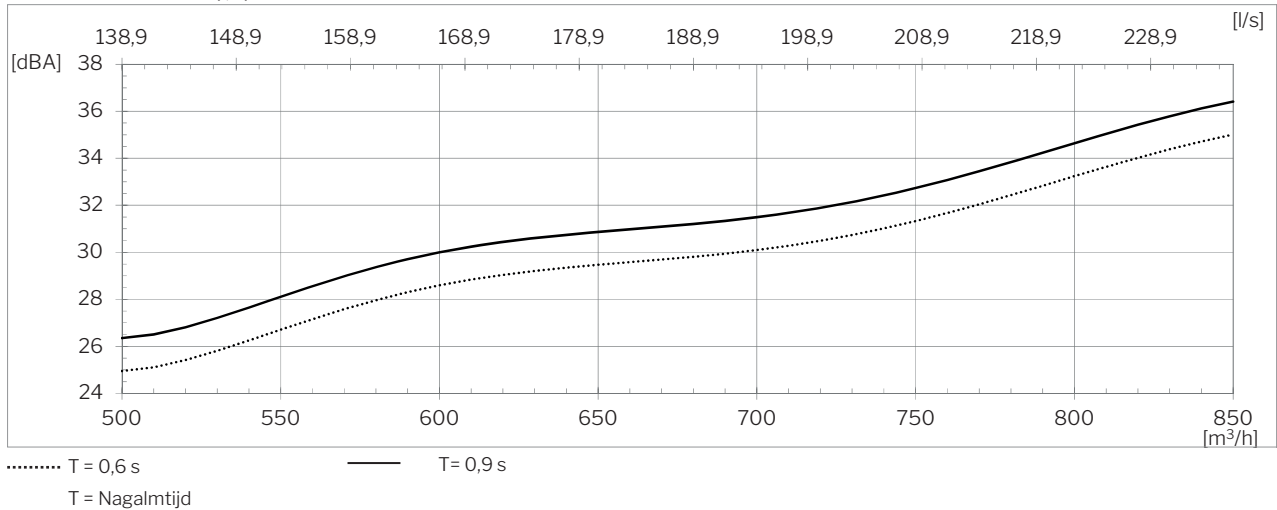

Rendement volgens EN 308

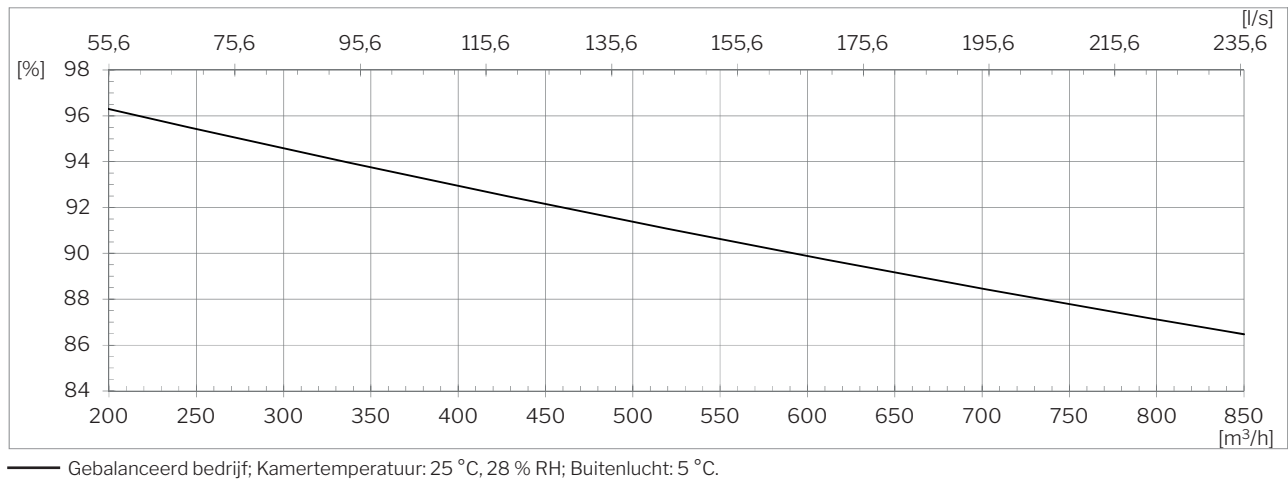

Vermogen ⁶

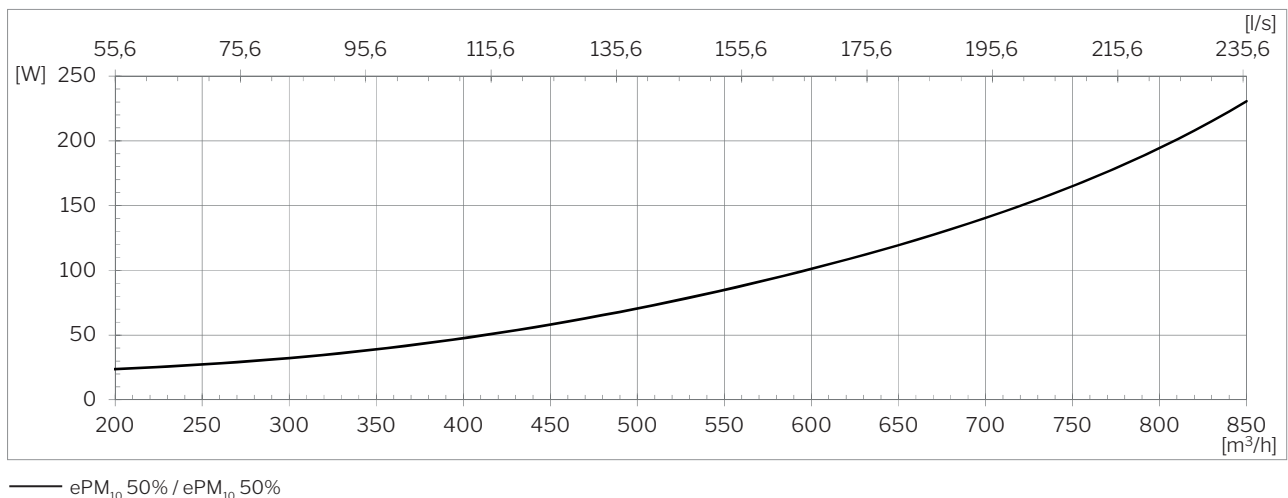

⁵ De geluidsdruk $L_{p,eq}$ wordt gemeten op een hoogte van 1,2 m met een horizontale afstand van 1 m van de unit in een vertrek van 200 m³ bij een nagalmtijd van T = 0,6 s, of vergelijkbaar bij een geluiddemping van 7,5 dB.

⁶ Alle metingen zijn uitgevoerd bij normaal bedrijf in een standaardinbouwsituatie bij filterklasse, verselucht / afvoerlucht: ePM10 50% / ePM10 50%, met de door Airmaster aanbevolen wandroosters, Airmaster Boomerain® Ø315.

SFP⁷

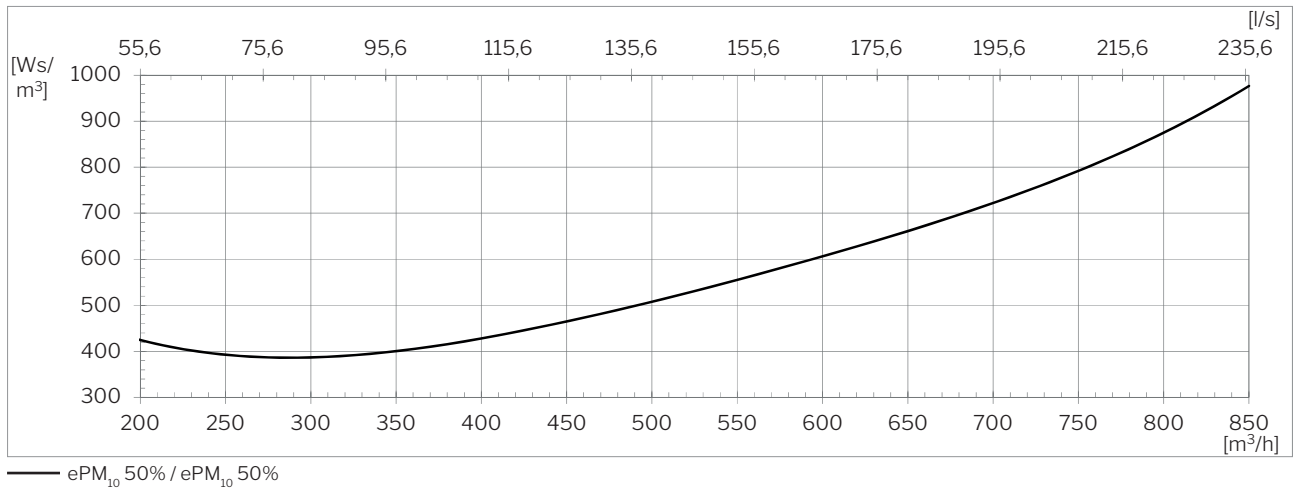

Extern drukverlies⁷

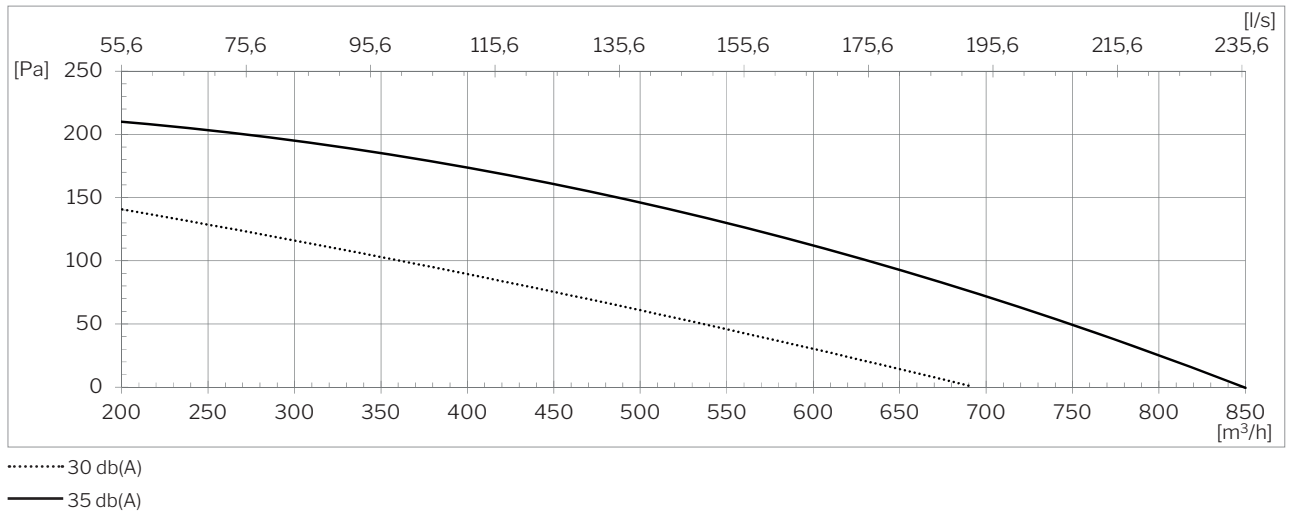

⁸ Alle metingen zijn uitgevoerd bij normaal bedrijf in een standaardinbouwsituatie bij filterklasse, verselucht / afvoerlucht: ePM10 50% / ePM10 50%, met de door Airmaster aanbevolen wandroosters, Airmaster Boomerain® Ø315.

Nabijheidszone⁸ - bij model met verdringingsprincipe

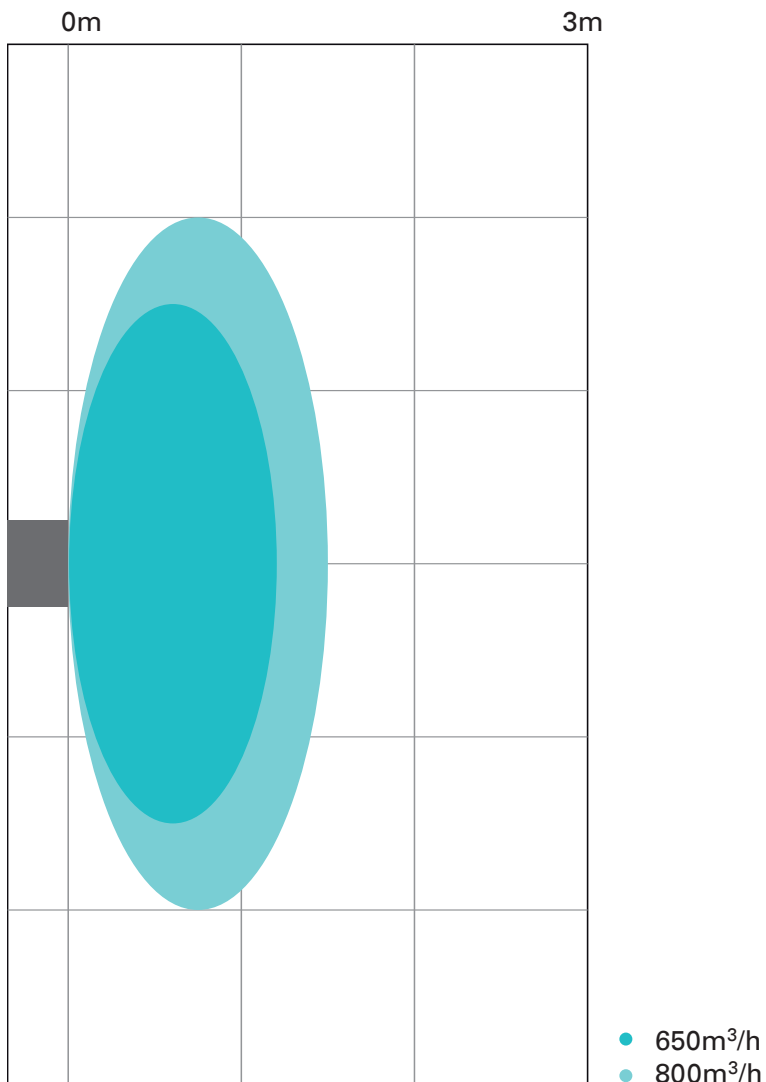

⁸ De worp werd gemeten bij een inblaastemperatuur die 3 à 5 °C lager ligt dan de kamertemperatuur.

Standard en opties

Tegenstroomwarmtewisselaar (PET)	x
Enthalpie tegenstroomwarmtewisselaar (Polymeermembraan)	o
Gecombineerde tegenstroomwarmtewisselaar (Polymeermembraan)	o
Gemotoriseerde bypass	x
Gemotoriseerde inlaatklep	x
Gemotoriseerde uitlaatklep	x
Capacitieve retour voor gemotoriseerde kleppen	•
Elektrische voorverwarmingsbatterij	•
Elektrische naverwarmingsbatterij	•
Naverwarmingsbatterij op water	o
Condenspomp	•
PIR/bewegingssensor (wandmontage)	•
CO ₂ -sensor (wandmontage)	•
CO ₂ -sensor (ingebouwd)	•
TVOC-sensor (ingebouwd)	•
CO ₂ -/TVOC-sensor (ingebouwd)	•
Hygrostaat	o

Energiemeter	•
Verseluchtfilter ePM ₁₀ 50%	•
Verseluchtfilter ePM ₁ 55%	•
Verseluchtfilter ePM ₁ 80%	o
Afvoerluchtfilter ePM ₁₀ 50%	x
Boomerain® gevelrooster Ø315	•
Bedieningspaneel Airlinq® Viva	•
Bedieningspaneel Airlinq® Orbit	•
Airmaster Airlinq® Online	•
Airlinq® Online API	•
Airlinq® BMS	•
LON®-module	o
KNX®-module	o
MODBUS® RTU RS485-module	•
BACnet™ MS/TP-module	•
BACnet™ /IP-module	•

X : Standard • : Optie o : Speciale uitrusting

Principdiagram - model met verdringingsprincipe

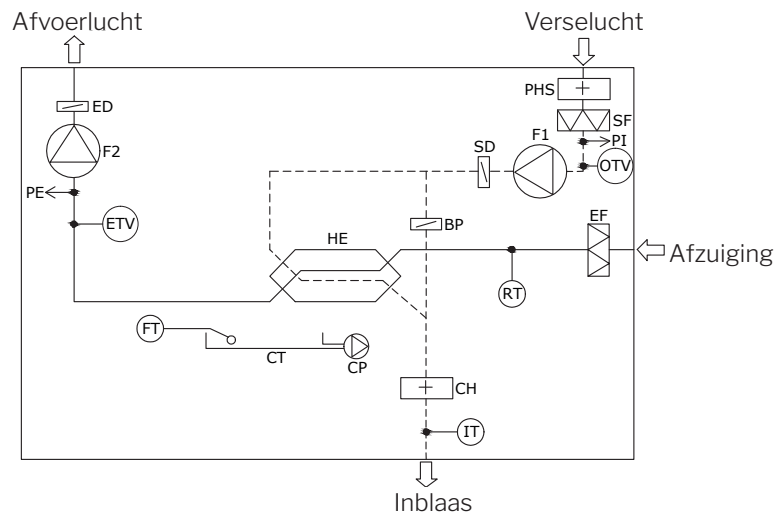

Componentaanduiding

BP	Bypassklep (motorgestuurd)
CH	Elektrisch naverwarmingsbatterij
CP	Condenspomp
CT	Condensbak
ED	Afvoerdemper (motorgestuurd)
EF	Afvoerluchtfilter

ETV	Afvoertemperatuursensor ventilatie
FT	Vlotter
F1	Toevoerventilator
F2	Afvoerventilator
HE	Tegeenstroomwarmtewisselaar
IT	Temperatuursensor pulsielucht
OTV	Buitentemperatuursensor ventilatie

PE	Debietmeter, afzuiglucht
PHS	Elektrische voorverwarmingsbatterij
PI	Debietmeter, frisse lucht
RT	Kamertemperatuursensor
SD	Inlaatklep (motorgestuurd)
SF	Verseluchtfilter